

CZ

PODROBNÝ NÁVOD JAK PRAČKU POUŽÍVAT

gorenje

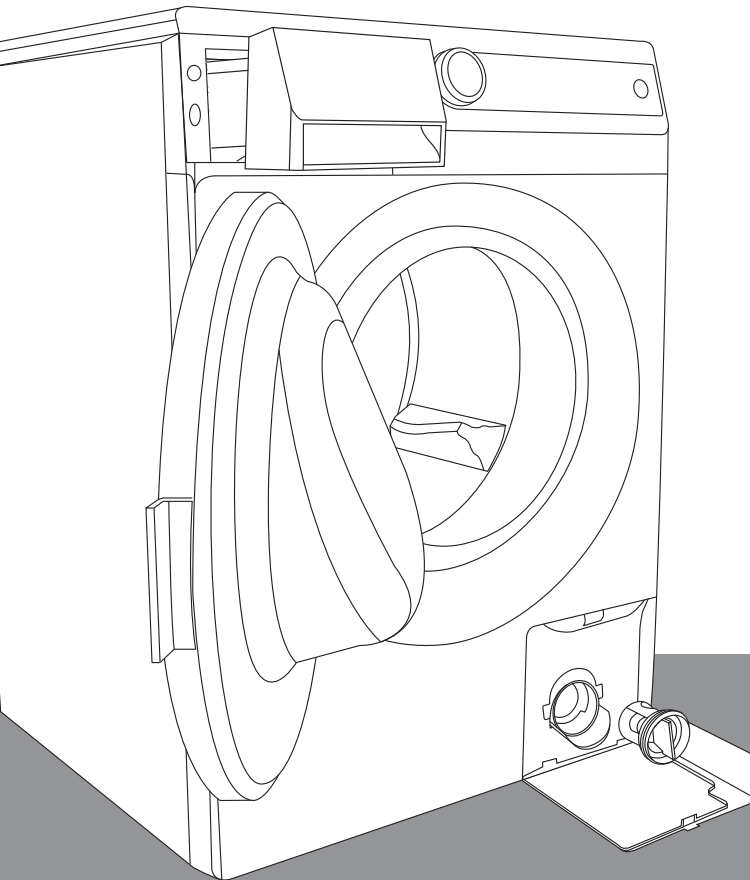

Děkujeme vám za důvěru, kterou jste nám prokázali zakoupením naší pračky. Vaše nová pračka splňuje požadavky na moderní péči o prádlo. Díky speciálním programům praní, jako je **Ultra White**, bude vaše prádlo dokonale bílé i za nízkých teplot. Problémy se skvrnami? Díky takovým programům, jako je **StainExpert**, nebudete mít se skvrnami žádný problém. Technologie **SensoCare** umožňuje jednoduché ovládání pračky. Vaše pračka je vysoce úsporná, jak ve spotřebě elektřiny, tak vody i pracích prostředků. Tato pračka je určena k používání výhradně v domácnostech, pro praní prádla, které je označené jako vhodné pro praní v pračce.



Je nesmírně důležité, abyste si tyto informace přečetli.

OBSAH

4 BEZPEČNOSTNÍ OPATŘENÍ 10 PRAČKA 11 Technické informace 12 Čelní panel	ÚVOD
14 INSTALACE A PŘIPOJENÍ 14 Odstranění přepravních pojistek 15 Volba místnosti 15 Instalace 17 Připojení přívodu vody 18 Funkce Aqua-stop 18 Funkce Total Aqua-stop 19 Připojení odtoku vody 20 Připojte spotřebič k napájecí síti 21 Přemístování a přeprava 21 Následná přeprava 22 PŘED POUŽITÍM	PŘÍPRAVA SPOTŘEBIČE NA PRVNÍ POUŽITÍ
23 POSTUP PRANÍ (kroky 1-7) 23 1. Krok: Zkontrolujte štítky na svém prádle 24 2. Krok: Příprava procesu praní 26 3. Krok: Volba programu 29 4. Krok: Volba nastavení 32 5. Krok: Volba doplňkových funkcí 35 6. Krok: Spuštění programu 35 7. Krok: Konec programu mytí 36 ČIŠTĚNÍ A ÚDRŽBA 36 Čištění dávkovače pracího prostředku 37 Čištění schránky dávkovače, sítka přívodní hadice a pryžového těsnění dvířek 38 Čištění filtru 39 Čištění pračky	POSTUP PROCESU PRANÍ ČIŠTĚNÍ A ÚDRŽBA SPOTŘEBIČE
40 PŘERUŠENÍ A ZMĚNA PROGRAMU 42 Co dělat...? 43 Tabulka odstraňování závad 45 DOPORUČENÍ PRO PRANÍ A HOSPODÁRNÉ VYUŽÍVÁNÍ VAŠÍ PRAČKY 47 Babiččiny rady pro přirozené odstraňování skvrn 49 LIKVIDACE 50 TABULKA OBVYKLÉ SPOTŘEBY	ODSTRAŇO- VÁNÍ ZÁVAD JINÉ

BEZPEČNOSTNÍ OPATŘENÍ



Před použitím pračky si prosím nejprve přečtěte tyto pokyny k používání a ujistěte se, že jim rozumíte.

Před prvním použitím pračky nezapomeňte odstranit přepravní pojistky. Pokus o spuštění zablokované pračky může vést k nevratnému poškození, na které se záruka výrobce nevztahuje!

Při připojování pračky k přívodu vody nezapomeňte použít přívodní hadici a těsnění, jež jsou součástí dodávky.

Nedodržování pokynů k používání nebo nevhodné používání pračky může mít za následek poškození prádla, pračky nebo zranění uživatele. Tyto pokyny uchovávejte v blízkosti pračky tak, aby byly pohotově k dispozici.

Pračku neinstalujte v místnosti, v níž může teplota klesat pod 0 °C. Jestliže dojde k zamrznutí vody uvnitř částí pračky, může to způsobit jejich poškození.

Pračku postavte do zcela vodorovné polohy, na rovnou a pevnou (betonovou) podlahu.

Postupujte podle pokynů pro správnou instalaci a připojení ke zdrojům vody a napájení (viz kapitola „Instalace a připojení“).

Konec odtokové hadice nikdy neponořujte do vypouštěné vody.

Před začátkem cyklu praní zajistěte **dvířka** jejich zatlačením na určeném místě.

Během cyklu praní se dvířka nesmí otvírat.

Před prvním praním doporučujeme provést samočisticí program, aby se z bubnu pračky odstranily jakékoliv nečistoty. (Viz kapitola „Volba doplňkových funkcí“.)

Používejte pouze prací prostředky a změkčovadla určená pro praní v pračce. Výrobce nemusí přijmout zodpovědnost za žádné poškození a případnou změnu barvy těsnění a plastových dílů v důsledku nesprávného použití bělicích a/nebo barvicích přípravků.

K odstraňování vápenatých usazenin používejte přípravky s přídavkem protikorozních činidel. Dodržujte pokyny výrobce. Odstraňování vápenatých usazenin dokončete několikanásobným vypláchnutím, aby došlo k úplnému odstranění případných kyselých zbytků (například octa atd.).

Nikdy nepoužívejte prací prostředky obsahující rozpouštědla, protože existuje nebezpečí vytváření toxických plynů, které mohou pračku poškodit a způsobit vznícení nebo výbuch.

Tento výrobek během cyklu praní neuvolňuje stříbrné ionty.

Po dokončení cyklu praní uzavřete kohoutek přívodu vody a vytáhněte napájecí šňůru ze zásuvky.

Před přepravou pračky, po jejím používání, zablokujte buben vložením alespoň jedné přepravní blokovací tyče. Před vložením tyče spotřebič odpojte od napájecí sítě!

Výkonový štítek se základními informacemi je umístěn pod otvíráním pračky.

Jakékoliv opravy a podobné úkony na pračce přenechejte odborníkům. Neodborná oprava může mít za následek nehodu nebo závažnou poruchu.

Záruka se nebude vztahovat na spotřební díly, menší změny zabarvení nebo odchylky barvy, zvýšenou úroveň hlučnosti v důsledku stárnutí spotřebiče, která nemá vliv na jeho funkci, a na estetické nedostatky, které nebudou ovlivňovat funkci nebo bezpečnost spotřebiče.

Tento spotřebič je určen výhradně k používání v domácnosti. Jestliže se spotřebič používá k profesionálním účelům, pro dosažení zisku, k účelům překračujícím běžné domácí používání nebo jestliže jej používá jiná osoba než spotřebitel, záruční doba se rovná nejkratší možné záruční době tak, jak je stanovena příslušnými zákony.

Děti do 3 let byste měli držet od spotřebiče, pokud nejsou pod trvalým dohledem.

Tento spotřebič je vyroben v souladu se všemi příslušnými bezpečnostními normami.

Děti ve věku od 8 let a osoby se sníženými fyzickými, smyslovými nebo mentálními schopnostmi nebo nedostatkem zkušeností a znalostí mohou spotřebič používat pouze tehdy, pokud budou pod dozorem nebo budou mít pokyny, jak používat spotřebič bezpečným způsobem, a budou chápat související nebezpečí. Děti si se spotřebičem nesmí hrát. Čištění a uživatelskou údržbu nesmí vykonávat děti bez dozoru.

PŘED PŘIPOJENÍM PRAČKY



Před připojením pračky si pečlivě přečtěte pokyny k používání. Na opravy nebo jakékoliv záruční reklamace, které budou způsobeny nesprávným připojením nebo používáním pračky, se záruka nevztahuje.

Pro připojení přístroje na zdroj vody musíte použít vždy novou hadici; stará se nesmí znovu použít.

Abyste se vyhnuli nebezpečí, smí být poškozená napájecí šňůra vyměňována pouze výrobcem, oprávněným servisním technikem nebo jinou oprávněnou osobou.

PRAČKA

(POPIS PRAČKY)

PŘEDNÍ STRANA

- 1 Čelní panel
- 2 Dávkovač
- 3 Dvířka
- 4 Filtr

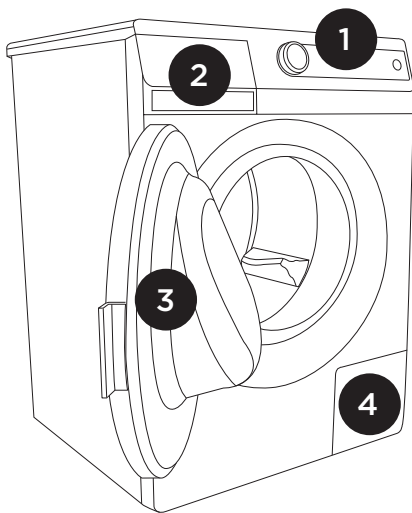

ZADNÍ STRANA

- 1 Hadice pro přívod vody
- 2 Napájecí šňůra
- 3 Hadice pro odtok vody
- 4 Nastavitelné nožky

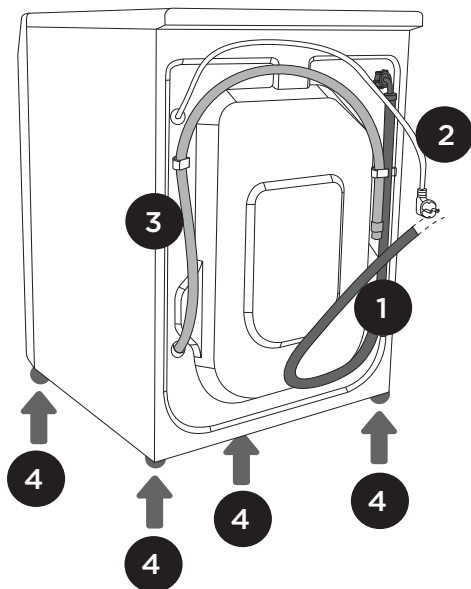







TECHNICKÉ INFORMACE

(PODLE MODELU)

Výkonový štítek se základními informacemi o pračce se nachází pod dvířky pračky.

Maximální náplň	Viz výkonový štítek	Viz výkonový štítek (SLIM)
Šířka	600 mm	600 mm
Výška	850 mm	850 mm
Hloubka	600 mm	440 mm
Hloubka při otevřených dvířkách	108 cm	92 cm
Váha pračky	x kg (podle modelu)	x kg (podle modelu)
Jmenovité napětí	Viz výkonový štítek	Viz výkonový štítek
Jmenovitý výkon	Viz výkonový štítek	Viz výkonový štítek
Připojení	Viz výkonový štítek	Viz výkonový štítek
Tlak vody	Viz výkonový štítek	Viz výkonový štítek
Proud	Viz výkonový štítek	Viz výkonový štítek
Kmitočet	Viz výkonový štítek	Viz výkonový štítek

Výkonový štítek

gorenje	TYPE: PS10/XXX	MODEL: XXXXXX	
	Art.No.: XXXXXX	Ser.No.: XXXXXX	
	AC 220-240V 50/60 Hz	 10A	Pmax.: 2400W
	 2000W	 XXX/min	 0,05-0,8 MPa
IPX4	MADE IN SLOVENIA		

ČELNÍ PANEL

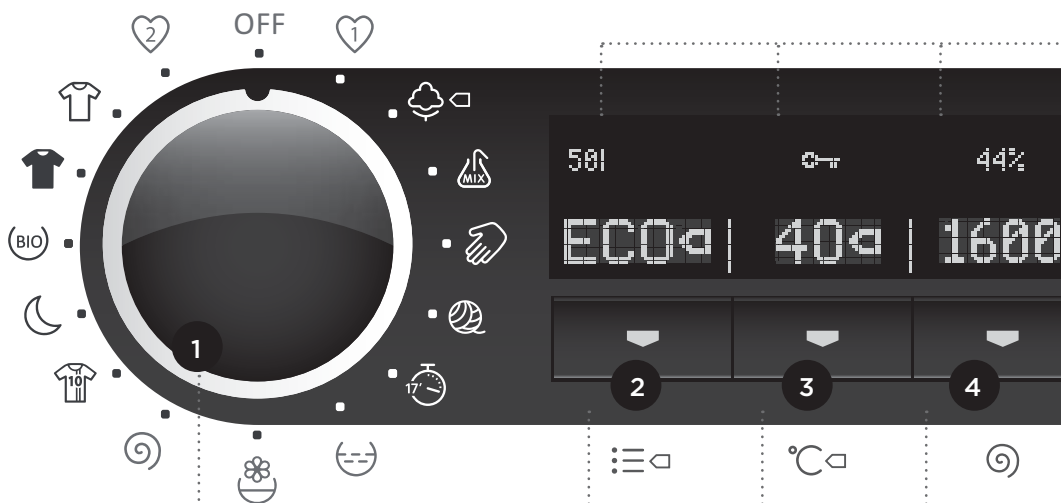

1 Hlavní vypínač pračky a OTOČNÝ PŘEPÍNAČ pro volbu programů

2 Tlačítko TYPU PRANÍ (SensoCare)

NORMALcare
(NORMAL)

TIMEcare
(ČASOVÝ)

ALLERGYcare
(ANTIALLERGICKÝ)

ECOcare
(EKO)

NORM

TIME

ALRG

ECO

Typ praní bude zobrazen na displeji nad tlačítkem.

3 Tlačítko TEPLoty PRANÍ

Teplota praní bude zobrazena na displeji nad tlačítkem.

4 Tlačítko OTÁČKY BUBNU / ČERPADLO (DRAIN) / ZASTAVENÍ ČERPADLA (RH)

Na displeji nad tlačítkem se budou zobrazovat následující stavy: OTÁČKY BUBNU / ČERPADLO (DRAIN) / ZASTAVENÍ ČERPADLA (RH).

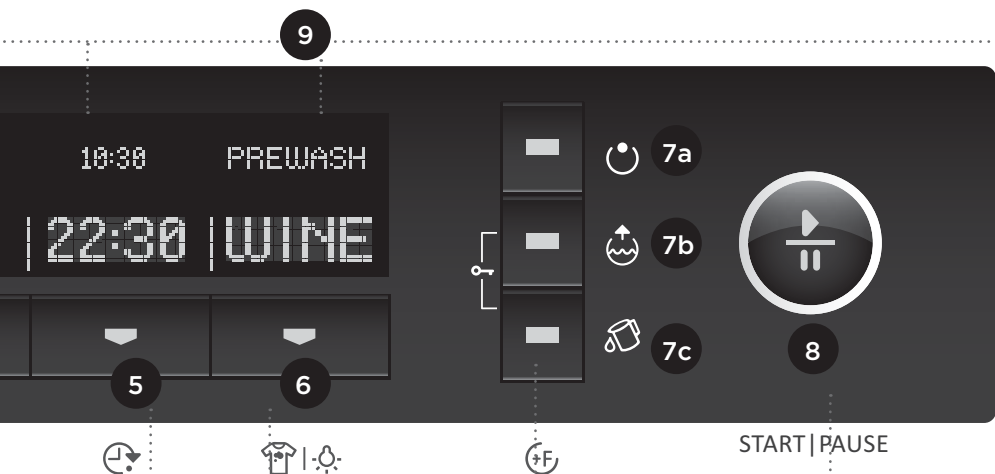

5 Tlačítko DOBY DOKONČENÍ PROGRAMU PRANÍ (DOBY UKONČENÍ)

DOBA DOKONČENÍ PRANÍ bude zobrazena na displeji nad tlačítkem.

6 Tlačítko EXPERT NA SKVRNY (StainExpert)

FRUIT (OVOCE)

FRUI

COFFEE (KÁVA)

COFF

WINE (VÍNO)

WINE

ORGANIC (PŘÍRODNÍ)

ORG

Typ skvrn bude zobrazen na displeji nad tlačítkem.

 -->Osvětlení bubny (podle modelu)

7 a, b, c DOPLŇKOVÁ FUNKČNÍ tlačítka

7a Předpírka (Prewash)

7b Dodatečná voda (Extra water)

7c Samočisticí program (SterilTub)

8 Tlačítko START/PAUZA

Tímto tlačítkem spustíte nebo zastavíte program.

Jakmile zapnete pračku, kontrolka tlačítka začne blikat; po spuštění programu bude svítit trvale.

9 Displej s INFORMACEMI O PROGRAMU (hodnoty spotřeby)

INSTALACE A PŘIPOJENÍ

ODSTRANĚNÍ PŘEPRAVNÍCH POJISTEK

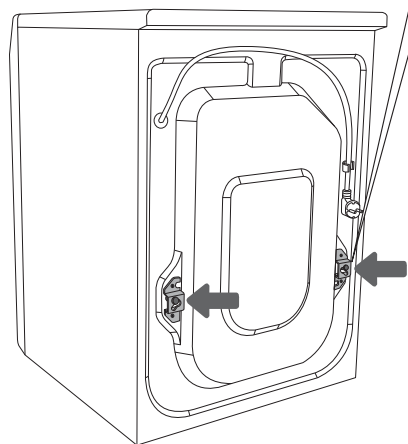

Uzavřete otvory přiloženými plastovými zátkami.

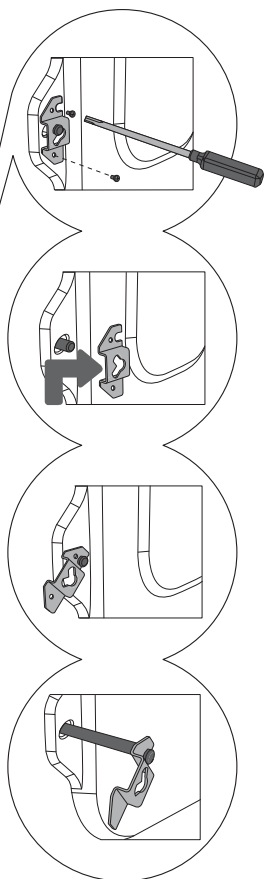

1 Přemístěte hadice. Povolte šrouby na zadní straně pračky.

2 Odstraňte přepravní pojistky.

3 Zasuňte pojistky do drážky na blokovací tyči - pravou pojistku je třeba otočit.

4 Použijte pojistky pro pootočení blokovacích tyčí o 90° a vytáhněte je ven.



Dávejte pozor, aby nedošlo ke zranění osob.

Při odstraňování obalu dbejte na to, aby nedošlo k poškození spotřebiče ostrým předmětem.

Odstraňte přepravní ochranné prostředky. Spuštění pračky s nasazenými blokovacími tyčemi by totiž mohlo mít za následek poškození. Přepravní pojistky uložte pro případné pozdější použití.

Na případy poškození tohoto druhu se záruka nebude vztahovat.

VOLBA MÍSTNOSTI



Spotřebič je třeba umístit na povrch s betonovým podkladem, tento povrch musí být suchý a čistý, aby se zabránilo uklouznutí. Před instalací je také třeba očistit nastavitelné nožky.

INSTALACE

Používejte vodováhu a klíč č. 32 (na nožky) a 17 (na matici).

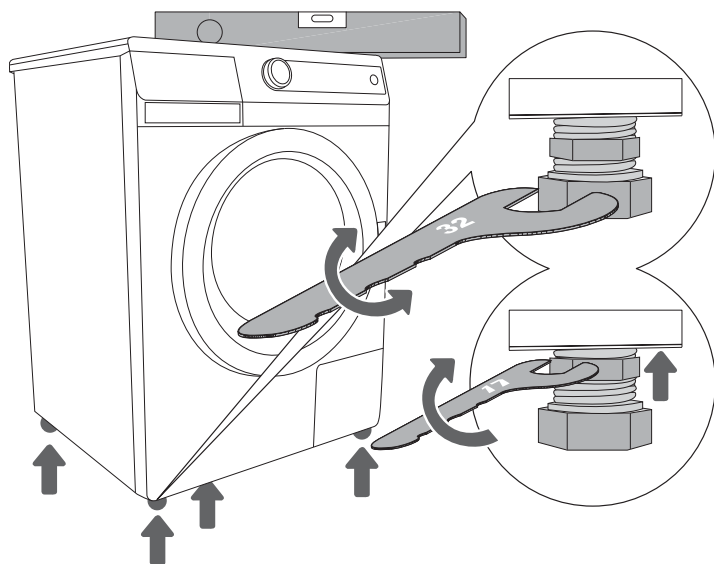

.....
1 Otáčením nastavitelných nožek spotřebič vyrovnejte do vodorovné polohy. Nožky jsou nastavitelné v rozsahu +/-1 cm.
.....

2 Po seřízení výšky nožek pevně utáhněte pojistné matice (kontramatice) klíčem č. 17 otáčením směrem ke dnu pračky ↑ (viz obrázek).



Nesprávné vyrovnaní pračky pomocí nastavitelných nožek může způsobit vibrace, posouvání spotřebiče po místnosti a hlučný provoz. Nesprávné vyrovnaní pračky nepodléhá záruce.

Pokud máte bubnovou sušičku stejných rozměrů, můžete ji umístit buď nahoru na pračku pomocí vakuových nožek, nebo vedle pračky.

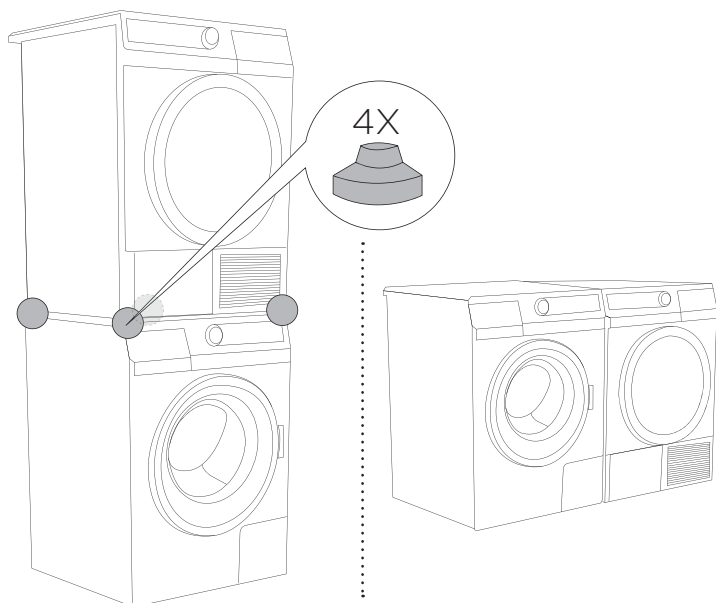

Před připojením by měl mít spotřebič pokojovou teplotu (vyčkejte alespoň dvě hodiny).

PŘIPOJENÍ PŘÍVODU VODY

Vložte těsnění s filtračním sítkem do matice na rovném nastavci pro upevnění přívodní hadice a našroubujte tuto matici na vodovodní kohoutek (u některých modelů je těsnění s filtračním sítkem již vloženo, takže dodatečné vložení do matice na rovném nastavci není nutné).

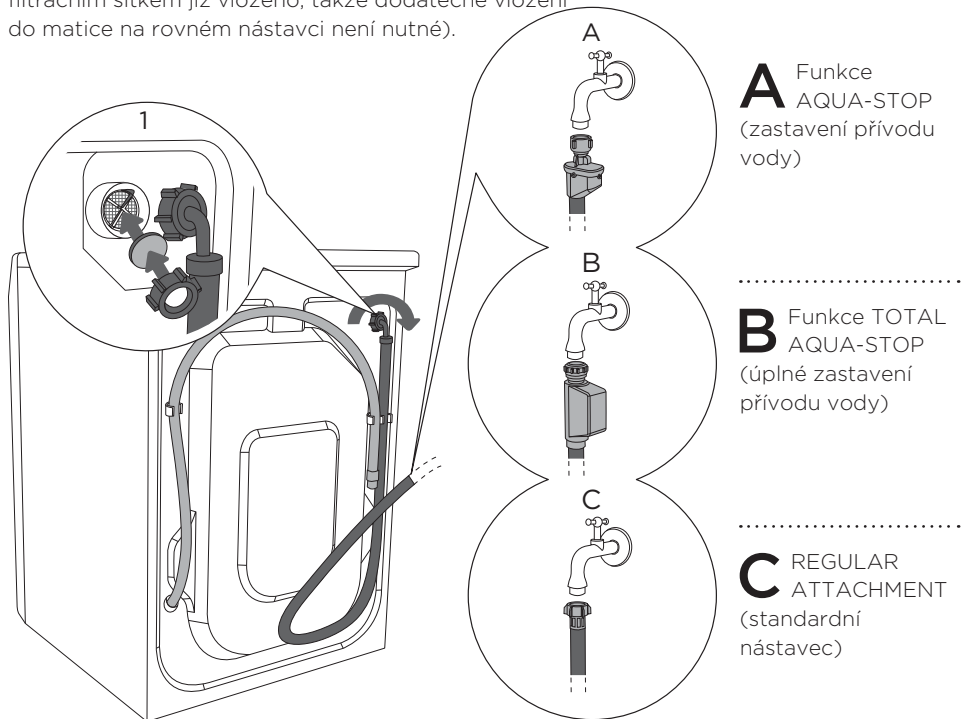

A Funkce
AQUA-STOP
(zastavení přívodu
vody)

.....
B Funkce TOTAL
AQUA-STOP
(úplné zastavení
přívodu vody)

.....
C REGULAR
ATTACHMENT
(standardní
nástavec)



Pro zajištění správného provozu spotřebiče se musí vstupní tlak vody pohybovat v rozmezí 0,05 až 0,8 MPa. Minimální tlak vody lze stanovit tak, že změříte množství vytékající vody. Během 15 sekund musí z úplně otevřeného kohoutku vytéci 3 litry vody.

Pokud váš model má připojení jak pro teplou tak i na studenou vodu, pak připojte jednu hadici k přívodu studené vody (modrá značka na hadici) a druhou na přívod teplé vody (červená značka na hadici), jak je uvedeno na zadní stěně spotřebiče. Vyražená jsou písmena C a H. (C-cold = studená in H-hot = teplá)
Horká voda (směs horké a studené vody) se napouští pouze u programů na 60° a více.



V případě, že vaše pračka má připojení na studenou a horkou vodu, ale vy si přejete připojit ji pouze na studenou vodu, prosím odstraňte hadici na horkou vodu ze zadní strany spotřebiče. Poté použijte přiložený kryt pro zavření přívodu horké vody. (obrázek 1) Pokud je váš spotřebič možné připojit na studenou a teplou vodu s plným aquastopem (možnost B), a vy ho chcete připojit pouze na studenou vodu, poté je nutné hadici pro připojení teplé vody utěsnit odpovídajícím čepem 3/4", který k spotřebiči není přiložen. 3/4 " konektory jsou k dispozici ve specializovaných prodejnách s instalatérskými potřebami a příslušenstvím.

Přívodní hadici je třeba dotáhnout rukou dostatečně pevně tak (max. 2 Nm), aby nedocházelo k žádnému úniku. Po dotažení hadice zkontrolujte, zda nedochází k žádnému prosakování. Používání kleští, klíčů nebo jiných podobných nástrojů není při instalaci hadice dovoleno, protože tyto nástroje by mohly poškodit závit matice.

FUNKCE AQUA-STOP (POUZE URČITÉ MODELY)

V případě poškození vnitřního potrubí tato funkce zabrání úniku vody automatickým uzavíracím systémem, který zastaví přívod vody do pračky. V těchto případech se displej (A) rozsvítí červeně. Je třeba vyměnit přívodní hadici.

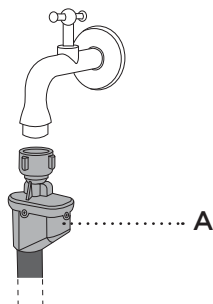

FUNKCE TOTAL AQUA-STOP (POUZE URČITÉ MODELY)

V případě poškození vnitřního potrubí tato funkce zabrání úniku vody automatickým uzavíracím systémem, který zastaví přívod vody do pračky. Ochranný systém také sleduje, zda nedochází k žádnému úniku vody uvnitř pračky. V tomto případě dojde k pozastavení praní, přívod vody se zastaví a pračka zapne čerpadlo a bude signalizovat poruchu.

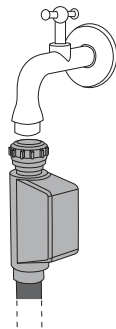

Přívodní hadici systému Aqua-stop neponožte do vody, protože obsahuje elektrický ventil!

PŘIPOJENÍ ODTOKU VODY

Odtokovou hadici upevníte tak, aby odváděla vodu do dřezu nebo vany, nebo ji připojíte přímo k odtoku ve stěně (průměr minimálně 4 cm). Konec odtokové hadice je třeba umístit minimálně 60 cm a maximálně 100 cm nad úroveň podlahy. Lze ji připojit třemi způsoby (A, B, C).

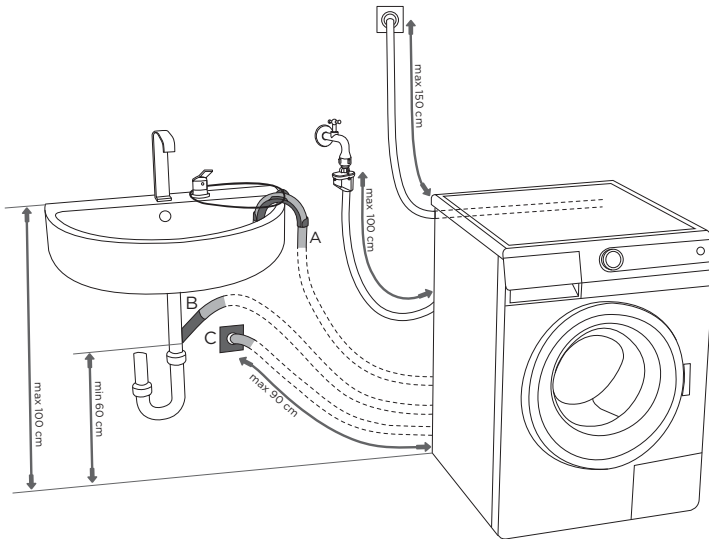

A Odtokovou hadici lze vést do umyvadla nebo do vany. Hadici upevníte pomocí provázku k otvoru v držáku kolena, abyste zabránili jejímu vyklouznutí na podlahu.

B Odtokovou hadici lze také připojit přímo k odtoku z umyvadla.

C Odtokovou hadici lze také připojit k odtoku ve zdi se sifonem, který je řádně nainstalován, aby ho bylo možné čistit.

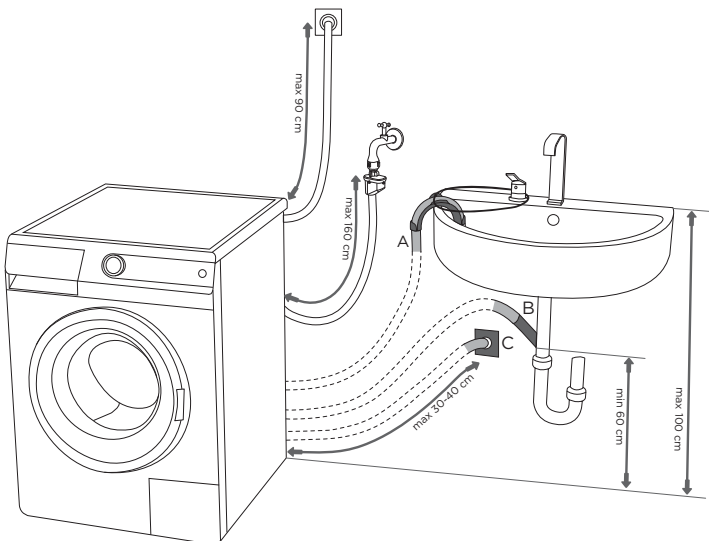

PŘIPOJTE SPOTŘEBIČ K NAPÁJECÍ SÍTI

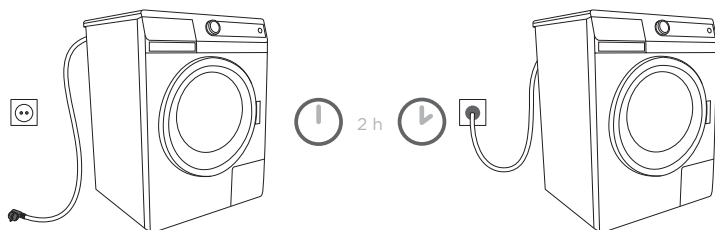

Po první instalaci je třeba pračku před jejím připojením k napájecí síti ponechat po dobu dvou hodin v klidu.

Pro připojení pračky k napájecí síti prostřednictvím napájecí zásuvky použijte přívodní šňůru. Pračka se nesmí připojovat k napájecí síti prostřednictvím prodlužovací šňůry (nebezpečí přehřátí a požáru). Jmenovité napětí a další informace jsou uvedeny na výkonovém štítku umístěném pod rámem dvířek.

Aby nebyl spotřebič poškozen nadměrným napětím sítě z důvodu zásahu bleskem, doporučujeme používat mezi přístrojem a sítí ochranu proti přepětí třídy I.



Stěnová zásuvka musí být neustále přístupná a musí být vybavena zemnicím vodičem (v souladu s místními bezpečnostními předpisy).

Trvalé připojení smějí provádět pouze oprávnění pracovníci.

Spotřebič nikdy nepřipojujte do zásuvky určené pro elektrický holicí strojek nebo pro vysoušeč vlasů.

PŘEMÍSTOVÁNÍ A PŘEPRAVA



Po přepravě je třeba pračku před připojením k napájecí síti ponechat alespoň dvě hodiny v klidu. Doporučujeme, aby instalaci a připojování prováděla kvalifikovaná osoba.

Před zapojením spotřebiče si pečlivě přečtete návod k používání. Na opravy nebo na jakékoliv záruční reklamace, které budou způsobeny nesprávným připojením nebo používáním spotřebiče, se nevztahuje záruka.

NÁSLEDNÁ PŘEPRAVA

Před přepravou do pračky vložte alespoň jednu blokovací tyč (přepravní pojistku), abyste zabránili poškození pračky.

PŘED POUŽITÍM



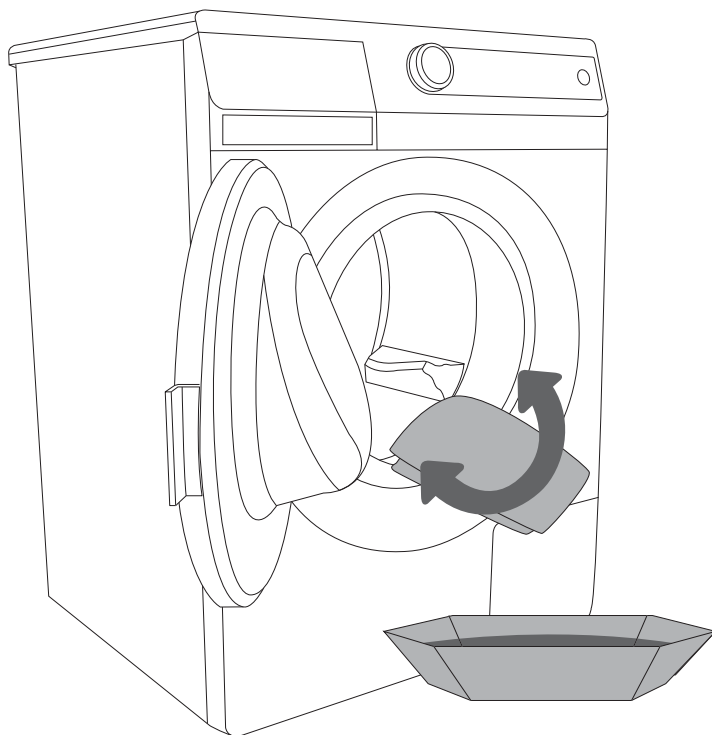
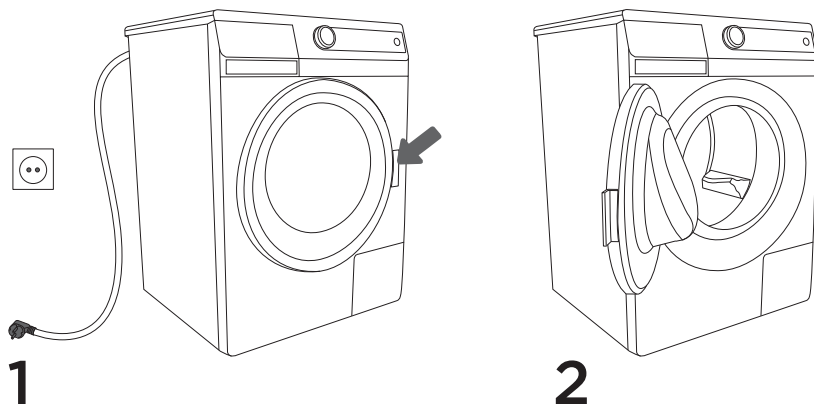























Otevřete dvířka pračky, která není připojena k zásuvce, přitažením páčky směrem k sobě.



Před prvním použitím pračky očistěte její buben. Použijte vlhkou utěrku a mírný čisticí přípravek nebo spusťte samočisticí program.

POSTUP PRANÍ (kroky 1-7)

1. KROK: ZKONTROLUJTE ŠTÍTKY NA SVÉM PRÁDLE

Normální praní Jemné praní	Max. praní 95°C  	Max. praní 60°C  	Max. praní 40°C  	Max. praní 30°C  	Ruční praní 	praní není dovoleno 
Bělení	Bělení ve studené vodě 			Bělení není dovoleno 		
Chemické čištění	Čištění ve všech rozpuštělech 	Perchloretylen R11, R113, Petrolej 	Čištění v petroleji, v čistém alkoholu a v R 113 	Chemické čištění není dovoleno 		
Žehlení	Teplota horké žehličky max. 200°C 	Teplota horké žehličky max. 150°C 	Teplota horké žehličky max. 110°C 	Žehlení není dovoleno 		
Sušení	Rozprostře na rovnou plochu 	Zavěsit v mokrém stavu  Zavěsit 	Vysoká teplota  Nízká teplota 	Sušení v bubnové sušičce není dovoleno 		

2. KROK: PŘÍPRAVA PROCESU PRANÍ

1. Roztřídte prádlo podle typu látky, barvy, znečištění a dovolené teploty praní (viz tabulka programů).
2. Zapněte knoflíky a zipy, zavažte všechny šňůrky a obraťte všechny kapsy naruby; odstraňte všechny kovové sponky, které by mohly poškodit prádlo a vnitřek pračky nebo ucpat odtok.
3. Velmi jemné prádlo a malé kousky prádla vložte do speciálního ochranného vaku. (Speciální textilní sáček je k dispozici separátně.)

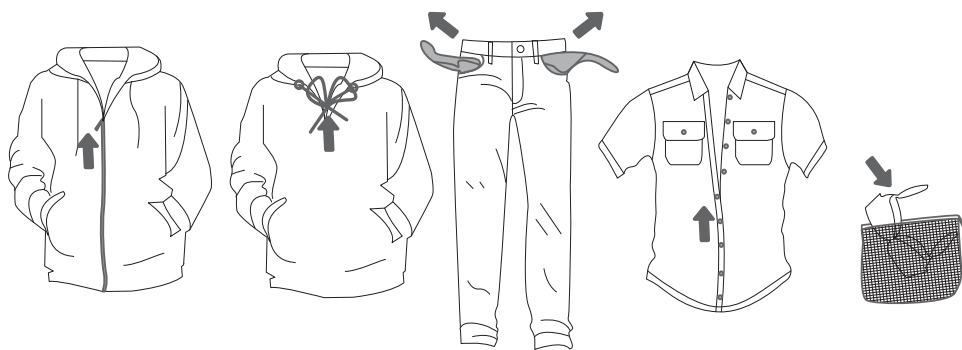

ZAPNUTÍ PRAČKY

Pračku připojte pomocí napájecí šňůry k síti a také k přívodu vody. Aby se buben rozsvítil (pouze určité modely), pootočte otočným přepínačem pro volbu programů do jakékoliv polohy. Jestliže stisknete tlačítko (6) během programu pračky, rozsvítí se na chvíli světlo uvnitř bubnu.

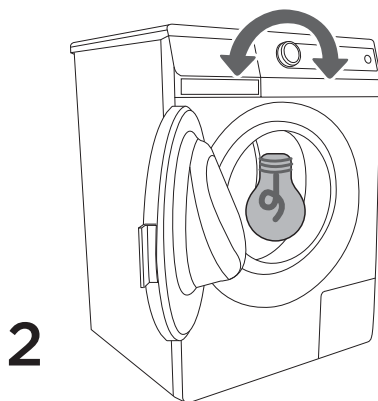
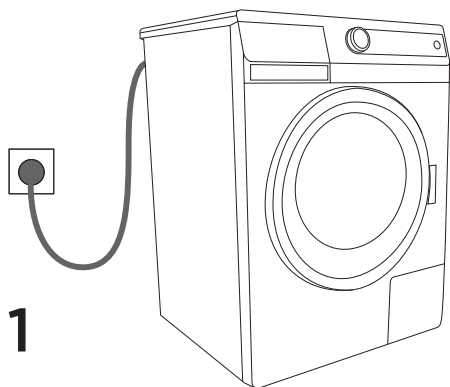

PLNĚNÍ PRAČKY

Otevřete dvířka pračky přitažením páčky směrem k sobě. Vložte prádlo do bubnu (zkontrolujte, zda je buben prázdný). Uzavřete dvířka pračky.

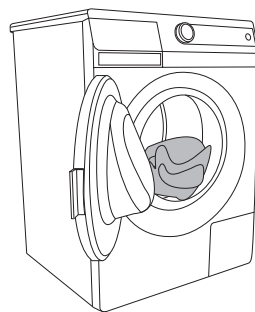
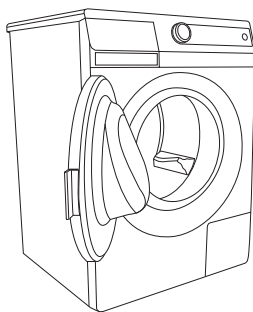
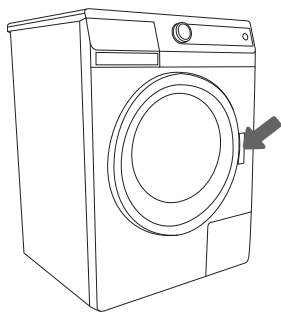

1

2

3

3. KROK: VOLBA PROGRAMU



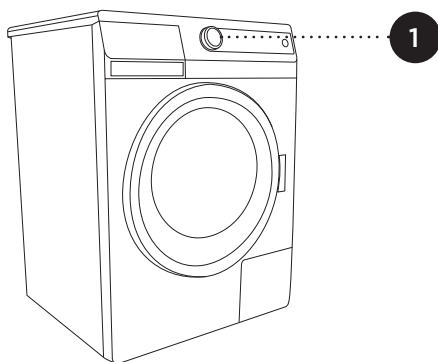
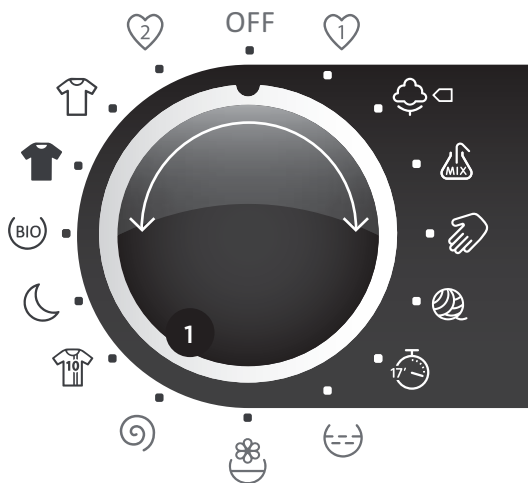





Jestliže chcete zvolit některý z **programů**, otáčejte přepínačem pro volbu programů doleva nebo doprava (podle typu nebo intenzity znečištění prádla). Viz tabulka programů.







Přepínač se během provozu nebude automaticky otáčet.

Prací programy jsou úplnými programy, které obsahují všechny stupně praní včetně aviváže a ždímání.

TABULKA PROGRAMŮ

Program	Max. náplň	Typ prádla	Možné kombinace
 Bavlna --; - 95°C	9 kg/ 8 kg 7 kg"/ 6 kg"	Méně citlivé bavlněné a lněné prádlo (osušky, spodní prádlo, trička, froté ručníky a spodní prádlo, trikotýn, ubrusy, kuchyňské utěrky atd.).	<ul style="list-style-type: none"> • odstředění • čerpadlo stop (RH) • normální režim (normal) • eco care** □ (eko) • time care (časový) • skvrny • předpírka* • anti-allergic* (antialergický) • dodatečná voda (*kromě praní při 20°C, --) (**kromě praní při --)
 Mix/ Syntetika --; 30°C - 60°C	3,5 kg/ 3,5 kg 3 kg"/ 3 kg"	Barevné prádlo (podobných barev) z odolných směsných tkanin (kalhoty, trička, šaty atd.) a další oblečení vyrobené z polyesteru, polyamidu nebo směsí těchto vláken s bavlnou (košile, blůzy atd.).	<ul style="list-style-type: none"> • odstředění • čerpadlo stop (RH) • normální režim (normal) • eco care** (eko) • time care (časový) • předpírka** • anti-allergic* (antialergický) • dodatečná voda (*kromě praní při 30°C, --) (**kromě praní při --)
 Ruční praní / Jemné prádlo --; 30°C - 40°C	2,5 kg/ 2,5 kg 1,5 kg"/ 1,5 kg"	Jemné prádlo vyrobené ze lnu, hedvábí, vlny nebo viskózového hedvábí, označené jako pouze k ručnímu praní (šaty, sukně, blůzy atd.) a záclony. Velmi jemný program, který chrání materiály vašeho prádla.	<ul style="list-style-type: none"> • odstředění • čerpadlo stop (RH) • normální režim (normal) • time care (časový) • dodatečná voda • předpírka* (*kromě praní při --)
 Vlna --; 30°C - 40°C	2 kg/ 2 kg 1 kg"/ 1 kg"	Oděvy z vlny a vlněných směsí (svetry, šály, šátky atd.) označené jako prádlo, které lze prát v pračce.	<ul style="list-style-type: none"> • odstředění • čerpadlo stop (RH) • normální režim (normal) • time care (časový) • dodatečná voda
 Rychlé praní 17' 30°C	2 kg/ 2 kg 1,5 kg"/ 1,5 kg"	Lehce znečištěné prádlo, osvěžování prádla atd. - abyste ušetřili čas i energii.	<ul style="list-style-type: none"> • odstředění • čerpadlo stop • normální režim (normal)
 Sport 30°C - 40°C	2,5 kg/ 2,5 kg 2 kg"/ 2 kg"	Lehce znečištěné sportovní oblečení vyrobené z bavlny, mikrovláken, syntetických vláken, prané při nízké rychlosti otáčení a s krátkým konečným ždímáním.	<ul style="list-style-type: none"> • odstředění • čerpadlo stop (RH) • normální režim (normal) • dodatečná voda • předpírka
 Noční praní --; 30°C - 60°C	3,5 kg/ 3,5 kg 3 kg"/ 3 kg"	Smíšené barevné prádlo vyrobené z látek o různé odolnosti s mírným otáčením bubny, delšími dobami praní a nižší rychlostí ždímání.	<ul style="list-style-type: none"> • odstředění • čerpadlo stop (RH) • normální režim (normal) • dodatečná voda • předpírka* (*kromě praní při --)
 Bio praní 40°C - 60°C	9 kg/ 8 kg 7 kg "/ 6 kg"	Praní prádla s velmi malým množstvím pracího prostředku nebo zcela bez něho a s použitím ekologických pracích kuliček.	<ul style="list-style-type: none"> • odstředění • čerpadlo stop (RH) • normální režim

"Data pro SLIM
-- Studené praní

Program	Max. náplň	Typ prádla	Možné kombinace
 Perfect Black 30°C	2,5 kg/ 2,5 kg 2 kg"/ 2 kg"	Tmavé prádlo prané pomocí speciálních pracích prostředků na černé prádlo s šetrným otáčením bubnu a nižší rychlostí ždímání.	<ul style="list-style-type: none"> • odstředění • čerpadlo stop (RH) • normální režim
 Ultra White 30°C	2,5 kg/ 2,5 kg 2 kg"/ 2 kg"	Jemné, lehce znečištěné prádlo, jako například podprsenky, krajkové spodní prádlo, s použitím speciálních pracích prostředků na bílé jemné prádlo... pro praní při nízkých teplotách s šetrným otáčením bubnu a nižší rychlostí ždímání.	<ul style="list-style-type: none"> • odstředění • čerpadlo stop (RH) • normální režim
Díčí programy	Toto jsou samostatné programy. Používejte je tehdy, když se budete domnívat, že nepotřebujete celý program praní. Před volbou nového programu se pračka musí na 1 sekundu přepnout do polohy „vypnuto“). Rychlost ždímání můžete snížit stisknutím tlačítka (4).		
 Máchání	Máchání prádla (včetně ručně praného) bez ždímání mezi cykly máchání, pouze s jedním konečným cyklem ždímání. Stiskem tlačítka (7b) lze zvolit Dodatečná voda.		
 Aviváž	pro změkčování, škrubení nebo impregnaci dřívě vypraného prádla. Může se použít také jako krátké máchání, avšak bez přidání jakéhokoliv avivážního prostředku. Bude ukončeno doplňkovým mácháním. Stiskem tlačítka (7b) lze zvolit Dodatečná voda.		
 Odstředění / Čerpání	pro ždímání prádla. Jestliže chcete vyčerpat z pračky vodu bez ždímání, stiskněte několikrát tlačítko (4) tak, abyste nastavení snížili na "DRAIN" (Čerpání).		

"Data pro SLIM



Oblíbené prací programy 1

Uložení programu, který jste si upravili podle svých požadavků.

Nejprve vyberte program (otočte programátor do požadované polohy) a upravte nastavení podle potřeby.

Nastavení uložíte stiskem tlačítek (7a) a (8) a jejich přidržením po dobu 5 sekund. Na displeji se objeví „PROGRAM SAVED“ (COTTON SAVED) a ozve se zvukový signál.

Program zůstane uložen, dokud ho stejným postupem nezměníte.



Oblíbené prací programy 2

Uložení programu, který jste si upravili podle svých požadavků.

Nejprve vyberte program (otočte programátor do požadované polohy) a upravte nastavení podle potřeby.

Nastavení uložíte stiskem tlačítek (7b) a (8) a jejich přidržením po dobu 5 sekund. Na displeji se objeví „PROGRAM SAVED“ (COTTON SAVED) a ozve se zvukový signál.

Program zůstane uložen, dokud ho stejným postupem nezměníte.



Pro dosažení lepších výsledků při praní doporučujeme u programů Bavlna naplnit pračku jen do 2/3.

4. KROK: VOLBA NASTAVENÍ

Každý program obsahuje základní nastavení, která lze ovšem měnit.

Jestliže chcete změnit nastavení, stiskněte příslušné tlačítko (před stisknutím tlačítka START/PAUZA).

Některá nastavení nelze u některých programů zvolit. Na tyto případy vás upozorní zvukový signál a blikající kontrolka (viz tabulka programů).

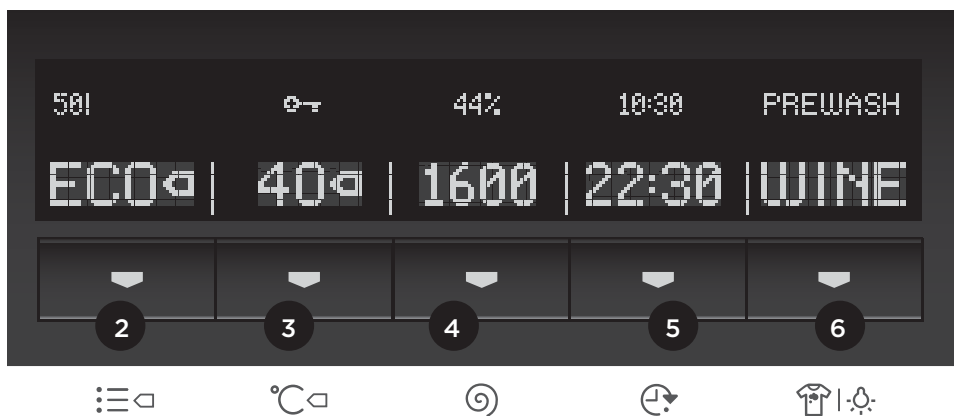

2

Režim praní (SensoCare)

NORM

NORMALcare (NORMAL)
(základní nastavení)

TIME

TIMEcare (ČASOVÝ)

(praní s úsporou času – kratší doba praní, více vody).

Poloviční náplň doporučujeme při programu bavlna.

ALRG

ALLERGYcare (ANTIALERGICKÝ)

(pro prádlo osob, které jsou obzvláště citlivé na prací přípravky – používání většího množství vody, s doplňkovým mácháním).

ECO

ECOfare (EKO)

(praní s úsporou energie – delší doba praní, méně vody).

Typ (režim) praní se zobrazuje na displeji nad tlačítkem.

3

Teplota praní

Změna teploty u vybraného programu.

Každý program má přednastavenou teplotu, kterou lze změnit stiskem tlačítka (3).

(-- Znamená studené praní)

Teplota se zobrazuje na displeji nad tlačítkem.

4

Ždímání

Změna rychlosti odstředování po jednotlivých krocích. Každý program má přednastavenou rychlost odstředování, kterou lze změnit stiskem tlačítka (4). Vodu také můžete z bubnu jen vypustit bez odstředování (DRAIN).

Posledním nastavením je „čerpadlo stop“ (RH) – prádlo zůstává namočené ve vodě z posledního máchání.

Tuto možnost používejte tehdy, když budete chtít zabránit pomačkání prádla, jestliže víte, že bezprostředně po ukončení programu praní nebudete mít čas na to, abyste prádlo z pračky vyjmuli.

Rychlost ždímání se zobrazuje na displeji nad tlačítkem.

5

Odložení startu / Doba dokončení (konec) programu praní

Tuto funkci můžete používat pro spuštění cyklu praní po uplynutí určité doby.

Po stisknutí tlačítka (5) se na displeji nad tlačítkem (5) objeví 0:00 a na informačním displeji (9) se ukáže odhadovaná doba pro dokončení programu. (Před použitím tohoto nastavení zkontrolujte, zda máte správně nastavený čas.)

Stisknutím tlačítka (5) můžete nastavovat čas ve třicetiminutových krocích (až do 5 hodin) a potom v jednohodinových krocích na doby delší než 1 hodina.

Maximální nastavení doby dokončení praní je jeden den.

Pokud po dobu 5 sekund nic nestisknete, zobrazí se aktuální čas praní. Stiskněte tlačítko (5) a nastavte znovu čas odloženého startu/dokončení programu.

Tato funkce se aktivuje při stisknutí tlačítka START/PAUZA.

Po dokončení programu praní se na displeji zobrazí hlášení „END“ (konec).

- Pro přerušení nebo změnu času odloženého startu/dokončení programu stiskněte tlačítko START/PAUSE. Stisknutím tlačítka (5) zvolte nový čas dokončení programu a potvrďte ho stisknutím tlačítka START/PAUSE.
- Jestliže je třeba nastavení času odloženého startu/dokončení programu rychle zrušit, stiskněte tlačítko (5) a přidržte je stisknuté po dobu 3 sekund, potom stiskněte tlačítko START/PAUSE, aby došlo k obnovení programu praní.
- V případě výpadku napájení pračku znovu spusťte stisknutím tlačítka START/PAUZA.

StainExpert-Skvrny

Odstraňování skvrn pomocí speciálních přípravků (pouze pro program Cotton – bavlna).

Můžete si zvolit některý z programů odstraňování následujících typů skvrn:

- FRUIT-OVOCE – pomeranče, jahody, banány, rajský protlak (organické barvivo, škrob, protein, vlákna)
- COFFEE-KÁVA (škrob, organická barviva, lipidy)
- WINE-VÍNO (organické barvivo, škrob, bílkoviny)
- ORGANIC-ORGANICKÉ LÁTKY (bílkoviny, lipidy, organické barvivo)

Jestliže zvolíte druh skvrny FRUIT nebo ORGANIC, přidejte prací prostředek do přihrádky pro předpírku i pro hlavní praní v dávkovači pracího prostředku.

Typ skvrny je zobrazen na displeji nad tlačítkem.

5. KROK: VOLBA DOPLŇKOVÝCH FUNKCÍ

- 7a
- 7b
- 7c



Funkci můžete aktivovat/deaktivovat stisknutím příslušného tlačítka (před stisknutím tlačítka START/PAUZA).

Některé funkce nelze u některých programů zvolit; na tyto případy vás upozorní zvukový signál a blikající kontrolka (viz tabulka programů).

7a

Předpírka

Praní silně znečištěného prádla, zvláště v případech silně ulpělých povrchových skvrn.

7b

Dodatečná voda

Praní pomocí některých programů s dodatečným množstvím vody a doplňkovým mácháním.

7c

Samočistící program

Odstraňování nečistot, bakterií a jakéhokoliv nepříjemného zápachu z vnitřku pračky.

Toto nastavení lze zvolit pouze u programu NORM Bavlna 95 °C; stisknete tlačítko (7c). Na displeji se zobrazí nápis STERILTUB. Současně nelze zvolit žádnou jinou funkci.

Vyprázdněte buben pračky a přidejte trochu pracího prostředku. Během tohoto programu nesmí být v pračce žádné prádlo. Doporučujeme tento samočistící program provádět minimálně jednou měsíčně.



7b + 7c

Dětský zámek

Bezpečnostní prvek. Dětskou pojistku můžete aktivovat současným stisknutím tlačítek (7b) a (7c) a jejich přidržením ve stisknutém stavu po dobu alespoň tří sekund.

Výběr je potvrzen zvukovým signálem a světelnou kontrolkou (rozsvítí se symbol tlačítka na informačním displeji).

Stejným postupem můžete dětskou pojistku deaktivovat.

Pokud je dětská pojistka aktivovaná, nelze program, nastavení ani doplňkové funkce měnit. Pračku lze vypnout pouze pootočením otočného přepínače pro volbu programů (1) do polohy „vypnuto“. Dětská pojistka zůstává aktivní i po vypnutí pračky. Jestliže chcete zvolit nový program, musíte nejprve dětskou pojistku deaktivovat.

AKUSTICKÝ SIGNÁL

Hlasitost zvukového signálu můžete nastavit současným stisknutím tlačítka (7c) a otáčením otočného přepínače pro volbu programů (1) po směru hodinových ručiček do počáteční polohy. Na displeji se objeví 

Vždy při stisknutí tlačítka dojde ke změně konečné úrovně hlasitosti (tři úrovně; stisknutím tlačítka (7a) se nastavení zvýší, zatímco stisknutím (7c) se sníží). Potvrďte zvolené nastavení stisknutím tlačítka (7b).

Na displeji se zobrazuje nastavená úroveň hlasitosti. Poslední nastavení se uloží.

Pokud po dobu 5 sekund nic nestisknete, zobrazí se aktuální čas praní.



Po odpojení spotřebiče od napájecí sítě se všechna nastavení s výjimkou nastavení hlasitosti zvukového signálu a dětské pojistky resetují na své standardní tovární hodnoty.

VÝBĚR JAZYKA

Otočný přepínač pro volbu programů (1) musí být alespoň 1 sekundu nastaven v poloze „OFF“.

Potom stiskněte tlačítka (2) a současně pootočte otočným přepínačem pro volbu programů (1) po směru hodinových ručiček do první polohy.

Stisknutím tlačítka (7a, 7c) můžete přepínat v seznamu jazyků; zvolený jazyk potvrďte stisknutím tlačítka (7b).

Poslední nastavení jazyka se uloží.

NASTAVENÍ ČASU

Otočný přepínač pro volbu programů (1) musí být alespoň 1 sekundu nastaven v poloze „OFF“.

Stiskněte současně tlačítka (2 + 5) a otáčejte přepínačem volby programů (1) po směru hodinových ručiček do počáteční polohy.

Na displeji se objeví hodiny a minuty ve zvoleném jazyce (9).

Postupným stisknutím tlačítka (7a, 7c) nastavte hodiny a nastavení potvrďte stisknutím tlačítka (7b), potom pomocí tlačítka (7a, 7c) nastavte minuty a nastavení opět potvrďte tlačítkem (7b). Poslední nastavení času se uloží.

Na displeji není zobrazen čas dne.

Displej zobrazuje konec doby pracího programu (doba skončení praní = aktuální čas dne + doba praní).

NASTAVENÍ STMÍVÁNÍ DISPLEJE

Otočný přepínač pro volbu programů (1) musí být alespoň 1 sekundu nastaven v poloze „VYPNUTO“. Současně stisknete tlačítko (3) a otáčejte přepínačem volby programů (1) po směru hodinových ručiček do počáteční (první) polohy.

Stisknutím tlačítek (6 a 4) změňte jas programu (nebo nastavení stmívání) v rozsahu od -3 do +5.

Stisknutím tlačítka (6) zvýšíte jas displeje, stisknutím tlačítka (4) jas snížíte.

Objeví se zvolené nastavení stmívání.

Poslední nastavení se uloží.

Pokud po dobu 5 sekund nic nestisknete, zobrazí se aktuální čas praní.

OPTIMALIZACE DOBY TRVÁNÍ PROGRAMU

Spotřebič na začátku praní obdrží pomocí moderní technologie informace o množství prádla.

Po detekci množství prádla spotřebič automaticky upraví dobu trvání programu.

POHOTOVOSTNÍ REŽIM

Jestliže není zvolen a spuštěn žádný program a během pěti minut po zapnutí pračky nedojde k žádné další činnosti, displej se automaticky vypne, aby šetřil energii. Kontrolka na tlačítku START/PAUSE se rozbliká. Kontrolky dalších funkcí (7a, 7b, 7c) blikají.

Jakmile pootočíte otočným přepínačem pro volbu programů nebo stisknete jakékoliv tlačítko, displej se opět zapne. Jestliže po skončení programu nebude provedena žádná činnost, displej se také po pěti minutách vypne. Kontrolka na tlačítku START/PAUSE se rozbliká. Kontrolky dalších funkcí (7a, 7b, 7c) blikají.

P_o = vážený výkon v „režimu vypnutí“ [W]	0,07
P_I = vážený výkon v „režimu ponechání v zapnutém stavu“ [W]	1,00
T_I = doba v „režimu ponechání v zapnutém stavu“ [min.]	10,0



Dobu mytí může ovlivnit nízká teplota vody, nízké napětí sítě a různé naplnění pračky, zobrazená zbývající doba se bude během procesu mytí upravovat příslušným způsobem podle těchto parametrů.

6. KROK: SPUŠTĚNÍ PROGRAMU

Stiskněte tlačítko START/PAUZA (8).

Na displejích se zobrazí zvolený režim praní, rychlost ždímání a doba dokončení programu mytí (pokud je tato funkce zvolena) nebo zbývající doba. Budou svítit kontrolky nastavených funkcí.



7. KROK: KONEC PROGRAMU MYTÍ

Konec programu mytí bude signalizován akustickým signálem, na informačním displeji se objeví »"END OF CYCLE" (KONEC PROGRAMU)«.

A black rectangular display area with the text "FINISHED WASHING" in white, pixelated font.

FINISHED WASHING

1. Otevřete dvířka pračky.
2. Vyjměte prádlo z bubny.
3. Zavřete dvířka!
4. Uzavřete kohoutek přívodu vody.
5. Vypněte spotřebič (pootočením otočného přepínače pro volbu programů (1) do polohy „OFF“).
6. Vytáhněte napájecí šňůru ze zásuvky.

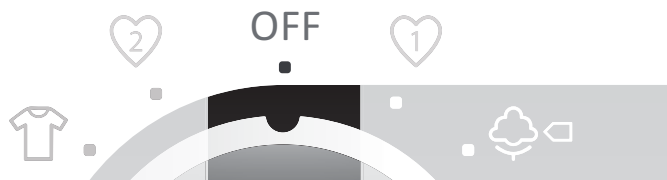

ČIŠTĚNÍ A ÚDRŽBA



Před čištěním pračku odpojte od sítě!

Nikdy nenechávejte děti čistit spotřebič nebo provádět jakékoliv úkony údržby bez řádného dozoru!

ČIŠTĚNÍ DÁVKOVAČE PRACÍHO PROSTŘEDKU

V případě potřeby vyčistěte dávkovač pracího prostředku. Stisknutím západky ho úplně vytáhněte z jeho schránky.

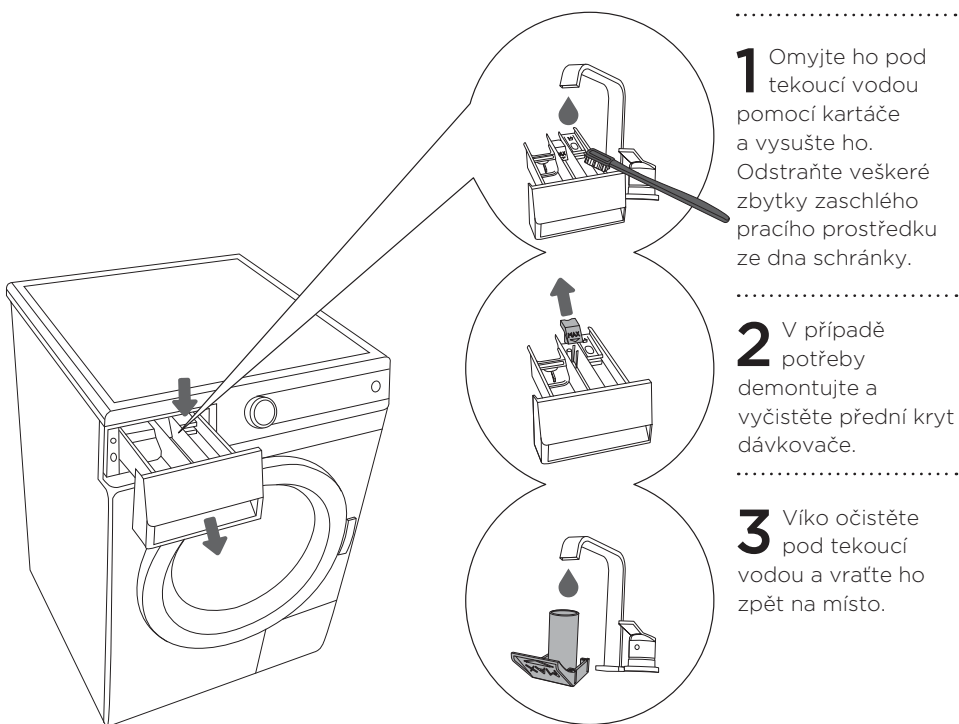

ČIŠTĚNÍ SCHRÁNKY DÁVKOVAČE, SÍTKA PŘÍVODNÍ HADICE A PRYŽOVÉHO TĚSNĚNÍ DVÍŘEK

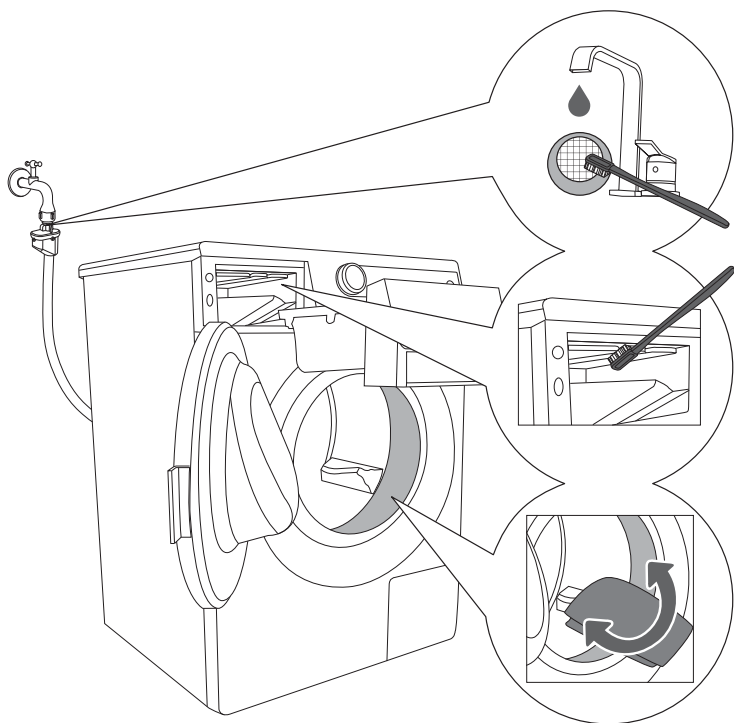

1 Sítko přívodní hadice čistěte často pod tekoucí vodou.

2 Vyčistěte celý prostor máchání pračky, především trysky na horní straně máchací komory, pomocí kartáče.

3 Po každém praní otřete pryžové těsnění dvířek. To prodlouží jeho životnost.

ČIŠTĚNÍ FILTRU

Během čištění může dojít k úniku určitého množství vody. Proto doporučujeme před začátkem na podlahu rozprostít hadr absorbující vodu.

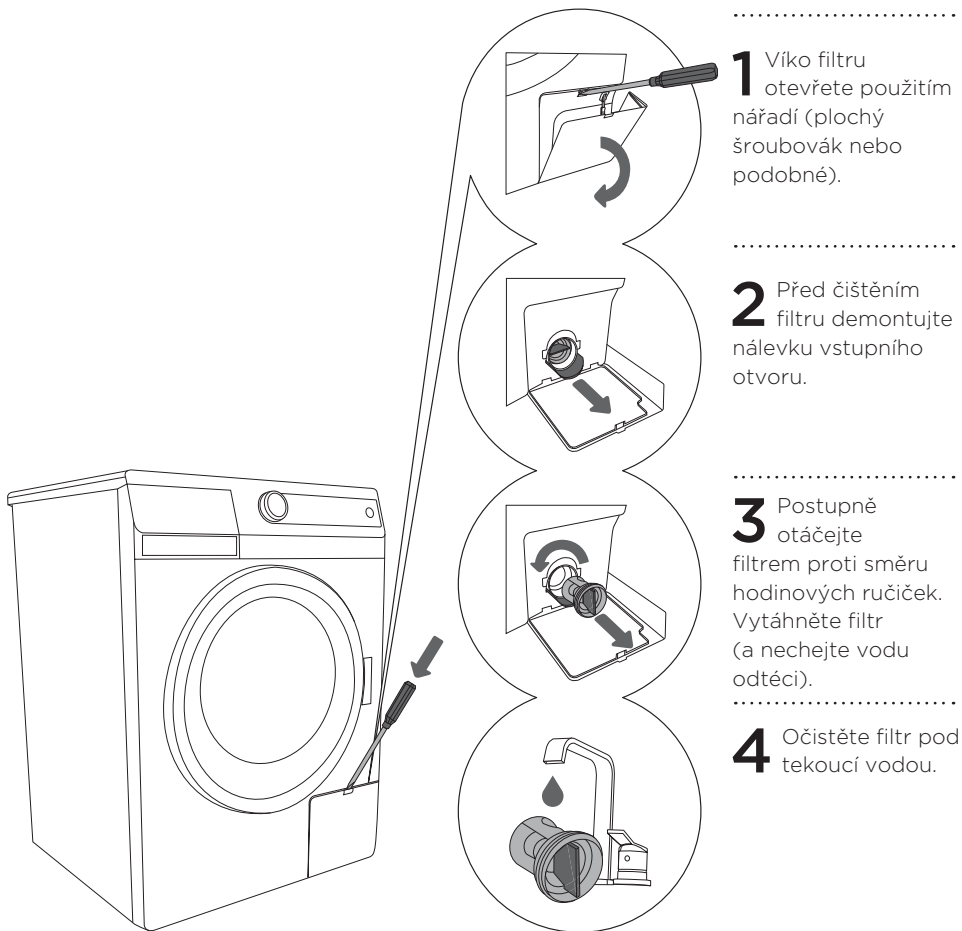

Vložte filtr zpět podle obrázku a dotáhněte jej otáčením po směru hodinových ručiček. Abyste zajistili dobré utěsnění, nesmí být na povrchu těsnění žádné nečistoty.

Filtr vyžaduje občasné čištění, zvláště po prání starého prádla nebo prádla uvolňujícího vlákna.

ČIŠTĚNÍ PRAČKY

Plášť je třeba čistit měkkou utěrkou a mírným čisticím přípravkem.

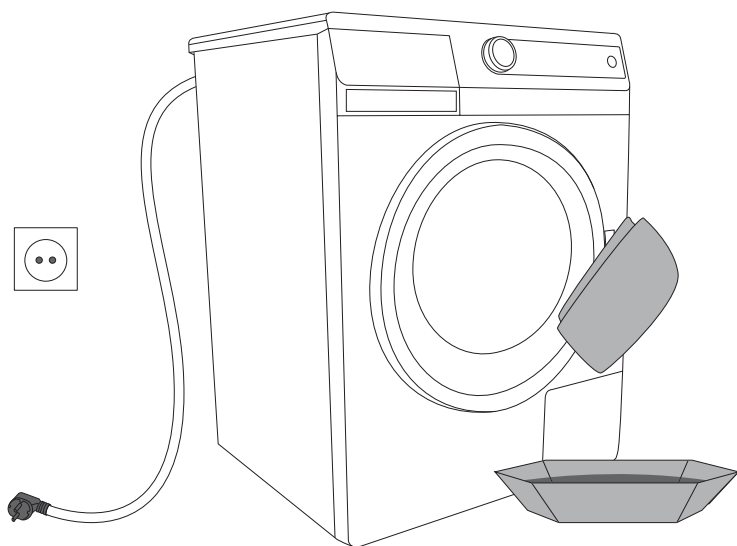

Před čištěním pračku odpojte od sítě!

Doplňkové pomůcky a příslušenství pro údržbu si můžete prohlédnout na webových stránkách www.gorenje.com.

PŘERUŠENÍ A ZMĚNA PROGRAMU

Manuální (fyzické) ukončení

Program lze zrušit/ukončit pootočením otočného přepínače pro volbu programů (1) do polohy „vypnuto“.

Jestliže je v pračce voda, zvolte tlačítkem (4) doplňkový program (ždímnání (+čerpání (DRAIN))).

Osobní nastavení

Původní nastavení každého programu můžete změnit. Jakmile vyberete práci program a další funkce, můžete tuto kombinaci uložit stisknutím tlačítka START/PAUZA a tím, že tlačítko podržíte ve stisknuté poloze po dobu 8 sekund. Na displeji se objeví „PŘEDVOLENÉ NASTAVENÍ ULOŽENO“.

Program zůstane uložený, dokud ho stejným postupem nezměníte.

TLAČÍTKO PAUZA

Program lze vždy zastavit stisknutím tlačítka START/PAUZA. Jestliže v bubnu není žádná voda, lze dvířka po chvíli otevřít, v opačném případě nebude možné dvířka otevřít. Jestliže chcete program znovu spustit, stiskněte tlačítko START/PAUZA.

ZÁVADY

V případě poruchy dojde k přerušení programu. Na tento stav bude upozorňovat blikající kontrolka a akustický signál (viz kapitola „Odstraňování závad“) a porucha se zobrazí na displeji (CHYBA).

Výpadek napájení

Při výpadku napájení dojde k přerušení programu. Jestliže dojde k obnovení napájení, stiskněte tlačítko START/PAUZA, aby program pokračoval v praní. Čas praní se začne znovu počítat od bodu, ve kterém byl přerušen.

Otevření dveří v případě výpadku proudu

U modelů, které mají vestavěný elektromagnetický zámek dveří lze dvířka otevřít pouze současným zatažením za speciální páku (která je nainstalován ve filtru) a kliku na dveřích.

Otevření dveří (Dočasné přerušeni/ Trvalé přerušeni - změna programu)

Dvířka pračky lze otevřít jen v případě, že je hladina vody dostatečně nízká. Pokud tomu tak není, vodu musíte z pračky nejdříve odčerpát (použijte dodatečný program čerpání vody nebo dodatečný program odstředování).

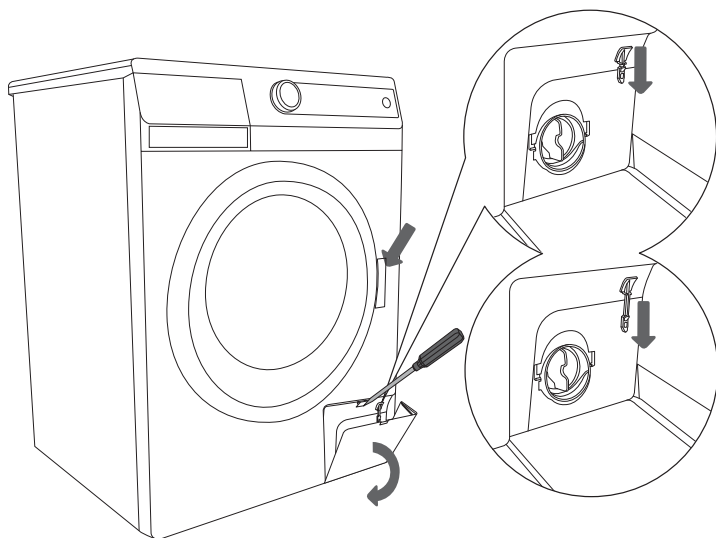

Jestliže dojde k výpadku napájení, když buben bude ještě plný vody, dbejte na to, abyste dvířka neotevřeli před odčerpáním vody. (Viz programy / dílčí programy: ždímání/čerpání.)

CO DĚLAT...?

Pračka během pracího cyklu automaticky kontroluje provádění jednotlivých funkcí. Při zjištění jakýchkoli nepravdivností se na displeji objeví zpráva (CHYBA xx). Pračka bude signalizovat závadu, dokud ji nevypnete. Jestliže se závada týká systému ohřevu, pračka dokončí program praní, avšak bez ohřevu vody. Signalizace poruchy pračkou může být způsobena také různým rušením z okolního prostředí (například elektrickým zařízením). V tomto případě:

- Vypněte pračku a vyčkejte několik sekund.
- Zapněte pračku a opakujte program praní.
- Jestliže znovu dojde k výskytu poruchy, obraťte se na servisní centrum (telefonickou službu).



Záruka se nevztahuje na závady způsobené rušivými vlivy z prostředí (zásah blesku, elektrický zkrat, přírodní katastrofy apod.).

TABULKA ODSTRAŇOVÁNÍ ZÁVAD

Závada	Možná příčina	Co dělat...?
Pračka nefunguje – displej nesvítí.	<ul style="list-style-type: none"> • Stroj není pod napětím. 	Zkontrolujte, zda: <ul style="list-style-type: none"> • v zásuvce je proud, • pojistka je v pořádku, • zástrčka je v zásuvce.
Z pračky uniká voda.	<ul style="list-style-type: none"> • Filtr není řádně zašroubovaný. • Přívodní hadice není správně přišroubovaná k pračce nebo k vodovodnímu kohoutku. • Odtoková hadice spadla na podlahu. 	<ul style="list-style-type: none"> • Dotáhněte důkladně filtr. • Dotáhněte přívodní hadici. • Přepevněte odtokovou hadici k odpadu.
Pračka se během provozu pohybuje.	<ul style="list-style-type: none"> • Pračka není řádně vyrovnaná. • Nejsou odstraněny přepravní pojistky. 	<ul style="list-style-type: none"> • Vyrovnejte pračku pomocí stavitelných nožek. • Odstraňte přepravní pojistky.
Pračka během ždímání vibruje.	<ul style="list-style-type: none"> • Nerovnoměrně rozložené prádlo, zvláště v případě velmi malých množství (například pouze župan). 	<ul style="list-style-type: none"> • To je normální, pokud budou vibrace příliš silné, pračka sníží otáčky. Perte větší množství prádla.
Nadměrné pěníení během praní.	<ul style="list-style-type: none"> • Nadměrné množství pracího prostředku. 	<ul style="list-style-type: none"> • Prací prostředky používejte podle pokynů výrobce a podle tvrdosti vody a znečištění prádla. Používejte pouze prací prostředky pro praní v pračce.
Prádlo není řádně vyždímané. Není hlášena žádná porucha.	<ul style="list-style-type: none"> • Pračka zapnula funkci UKS*. Pračka kvůli špatnému vyvážení prádla automaticky snížila otáčky ždímání. 	<ul style="list-style-type: none"> • Pračka funguje normálně. Perte velké a malé kusy prádla společně.
Na prádle jsou mastné žmolky.	<ul style="list-style-type: none"> • Příliš málo pracího prostředku (prádlo bylo velmi mastné). 	<ul style="list-style-type: none"> • Vyperte prádlo znovu. K takto znečištěnému prádlu přidejte více pracího prostředku nebo použijte tekutý prací prostředek.
Na prádle jsou po vyprání skvrny.	<ul style="list-style-type: none"> • Použili jste tekutý prací prostředek nebo prostředek pro barevné prádlo, který neobsahuje bělidlo. • Byl zvolen nevhodný program. 	<ul style="list-style-type: none"> • Použijte prací prostředek obsahující bělidlo. • Použijte speciální přípravky na odstraňování skvrn.
Bílé zbytky prášku na prádle.	<ul style="list-style-type: none"> • To není důsledkem špatného máchání, neofosfátové prací prostředky obsahují nerozpustné složky (zeolity) pro změkčování vody. Tyto látky se mohou ukládat na prádle. 	<ul style="list-style-type: none"> • Prádlo okamžitě znovu vymáchejte. • Použijte tekuté prací prostředky, které neobsahují zeolity. • Pokuste se odstranit zbytky kartáčem.
Zbytky pracího prostředku v dávkovači.	<ul style="list-style-type: none"> • Nízký tlak vody. Některé prací prostředky mohou ulpívat v dávkovači, jestliže je mokrá. 	<ul style="list-style-type: none"> • Vyčistěte sítko filtru přívodní hadice. • Před plněním dávkovače pracím prostředkem dávkovač otřete.
Změkčovaadlo není úplně opláchnuté nebo v misce dávkovače zůstala voda.	<ul style="list-style-type: none"> • Sací kryt není správně umístěný nebo je zanesený. 	<ul style="list-style-type: none"> • Vyčistěte dávkovač a upevněte kryt důkladně na jeho místě.

Závada	Možná příčina	Co dělat...?
Nepříjemný zápach v bubnu pračky.	<ul style="list-style-type: none"> Zbytky látek, pracího prostředku a změkčovacla ve filtru. Množení bakterií. 	<ul style="list-style-type: none"> Zkontrolujte, zda je filtr čistý. Spustte program samočištění (SterilTub) (viz kapitola: „Volba doplňkových funkcí“).
Doba praní je delší než obvykle. Doba signalizovaná na displeji je během cyklu praní korigována.	<ul style="list-style-type: none"> Nízká teplota dodávané vody. Pračka se z důvodu nerovnoměrného naplnění prádlem přepnula na systém UKS*. Nízké napětí sítě. Došlo k poruše napájení. 	<ul style="list-style-type: none"> Program praní může být až o 60 % delší, avšak to neznamená poruchu pračky. Doba praní se prodlouží kvůli výpadku napájení. Dobu trvání programu praní může prodloužit dodatečné máchání.
CHYBA 02 Program praní se nespustí. • Na začátku pracího cyklu: bude blikat aktuální čas.	<ul style="list-style-type: none"> Dvířka jsou otevřená nebo nejsou řádně zavřená. 	<ul style="list-style-type: none"> Uzavřete dvířka jejich přitlačením k pracce. Znovu stiskněte START.
CHYBA 03 Do pračky není dodávána voda.	<ul style="list-style-type: none"> Nebylo dosaženo potřebné hladiny vody. Porušený přívod vody. 	<ul style="list-style-type: none"> Zkontrolujte, zda: <ul style="list-style-type: none"> vodovodní kohoutek je otevřený, sítka filtru přívodní hadice je čistá. Stiskněte tlačítko START.
CHYBA 06 Teplota programu nebyla dosažena.	<ul style="list-style-type: none"> Porucha topného tělesa. Přiváděná voda je příliš studená. Manuální přidání vody. 	<ul style="list-style-type: none"> Vypněte pračku a vyčkejte několik sekund. Pračku znovu zapněte a opakujte program praní. Pokud bude porucha ohlášena znovu, obraťte se na servisního technika.
CHYBA 07 Voda se odčerpává špatně nebo vůbec.	<ul style="list-style-type: none"> Odtok vody je ucpaný. 	<ul style="list-style-type: none"> Zkontrolujte, zda: <ul style="list-style-type: none"> filtr je čistý, odtoková hadice není ucpaná, odpad není ucpaný, odtoková hadice není umístěna výše než 1m. Znovu stiskněte START.

Nerovnoměrně rozdělená prádla nebo kusy prádla v bubnu pračky mohou způsobit problémy, jako jsou vibrace a hlučný provoz. Spotřebič bude registrovat tyto problémy a aktivuje UKS*.

U menších zátěží prádla (např. Jeden ručník, jeden svetr, jeden župan atd.), nebo u oblečení, které je vyrobeno z materiálů, se speciálními geometrickými charakteristikami, je prakticky nemožné rovnoměrné rozložení po celém bubnu pračky (pantofle, velké předměty atd.) To má za následek, v několika pokusech, redistribuci prádla, což vede k delšímu trvání programu. V extrémních případech, při takovýchto nepříznivých podmínkách, může být program dokončen i bez odstředění.

UKS umožňuje stabilní provoz a prodlužuje životnost spotřebiče.

V případě, že se vám nepodaří poruchu odstranit ani s pomocí výše uvedeného přehledu, obraťte se na nejbližší autorizovanou servisní firmu. Na opravy závad vzniklých z důvodu nesprávného připojení nebo používání spotřebiče se záruka nevztahuje a náklady na opravu budou hrazeny zákazníkem.

DOPORUČENÍ PRO PRANÍ A HOSPODÁRNÉ VYUŽÍVÁNÍ VAŠÍ PRAČKY

Nové barevné části oděvu perte poprvé odděleně.

Silně znečištěné prádlo perte v menších množstvích, s větším množstvím pracího prostředku nebo s využitím cyklu předpírky.

Ulpělé skvrny před praním ošetřete speciálním přípravkem pro odstraňování skvrn. Doporučujeme používat programy na odstraňování skvrn StainExpert a dodržovat „Babiččiny rady pro přirozené odstraňování skvrn“.

V případě slabě znečištěného prádla doporučujeme program bez předpírky, používání kratších programů (například Time Care) a nižší teplotu praní.

Časté nebo převládající praní za nízkých teplot pomocí tekutých pracích prostředků může mít za následek množení bakterií, které způsobují zápach v pračce. Abyste tomu zabránili, doporučujeme příležitostně spustit program samočištění (SterilTub) (viz kapitola „PRANÍ / volba doplňkových funkcí“).

Doporučujeme vyhýbat se praní velmi malých množství prádla, protože to povede k nadměrné spotřebě energie a nižšímu výkonu.

Před vložením do bubnu prádlo zamotané do sebe uvolněte. Používejte pouze prací prostředky pro praní v pračce.

Prací prášek nebo tekutý prací prostředek dávkujte podle pokynů výrobce podle teploty praní a zvoleného programu praní.

Jestliže úroveň tvrdosti vody přesahuje 14 °dH, doporučuje se používat přípravek pro úpravu vody. Na jakékoliv poškození topného tělesa způsobené nepoužíváním přípravku pro úpravu vody se tato záruka nebude vztahovat. Zkontrolujte informace týkající se tvrdosti vody u své místní společnosti dodávající vodu nebo u místních orgánů.

Bélicí přípravky založené na chlóru se nedoporučují, protože mohou poškodit topné těleso.

Do dávkovače pracího prostředku nepřidávejte ztvrdlé kuličky pracího prostředku, protože mohou ucpat potrubí v pračce.

Jestliže používáte husté kapalné změkčovačlo, doporučuje se zředit jej vodou, aby se zabránilo v ucpání trubiček schránky dávkovače.

Kapalné prací prostředky jsou určeny pouze pro hlavní praní bez předpírky.

Vysoké otáčky ždímání znamenají, že v prádle zůstane menší množství vlhkosti, takže v sušičce uschne mnohem rychleji a tím se ušetří energie.

Stupnice tvrdosti	Stupeň tvrdosti			
	°dH (°N)	m mol/l	°fH(°F)	p.p.m.
1 - měkká	< 8,4	< 1,5	< 15	< 150
2 - střední	8,4 - 14	1,5 - 2,5	15 - 25	150 - 250
3 - tvrdá	> 14	> 2,5	> 25	> 250

V případě tvrdé vody přidávejte prací prostředek podle přehledu pro stupeň 1 a doplňujte příslušné množství změkčovadla vody (viz pokyny výrobce).

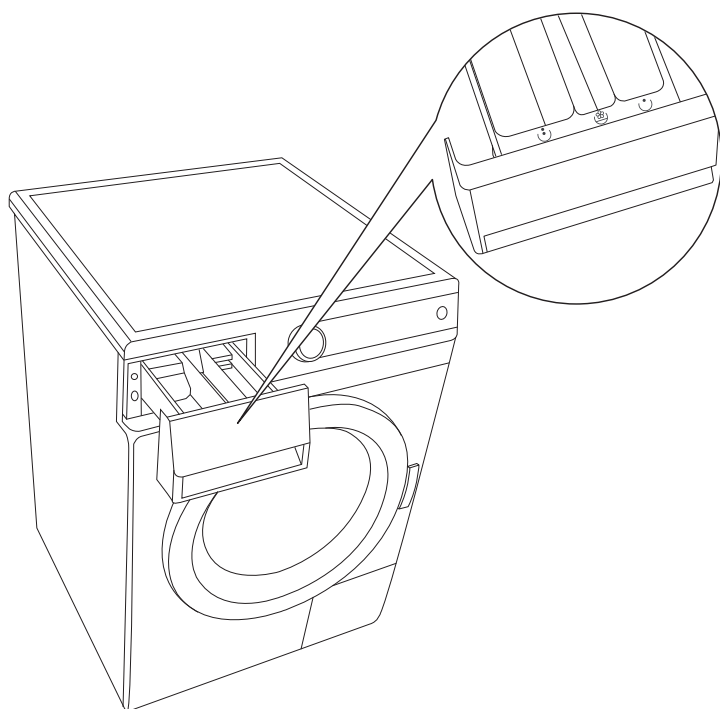

Pračka je vybavena dávkovačem s levým hradítkem, takže můžete tekutý prostředek nalévat také do prostřední přihrádky (podle modelu). Pokud používáte práškový prostředek, hradítko je zvednuté, a v případě tekutého prostředku je spuštěné dolů.

Při volbě předpírky ☺ pouze přidejte prací prostředek do správného oddělení ☺.

☺	Předpírka
☺	Praní
☺	Aviváž

BABIČČINY RADY PRO PŘIROZENÉ ODSTRAŇOVÁNÍ SKVRN

Před použitím speciálních přípravků pro odstraňování skvrn se u méně ulpělých skvrn pokuste využít přirozené způsoby, které nepoškozuji životní prostředí.

Avšak je vyžadováno okamžité jednání! Namočte skvrnu pomocí absorbující houby nebo papírového ručníku, potom opláchněte studenou (vlažnou) vodou – ale nikdy ne horkou vodou!

Skvrna	Odstranění skvrny
Barevné laky	Použijte ředidlo na barvy, opláchněte mýdlovou vodou (nejprve vyzkoušejte na místě, které není vidět).
Borůvky	Plátno – navlhčete podmáslím, nejprve opláchněte studenou vodou a potom teplou vodou. Vlna – nejprve aplikujte citronovou šťávu, potom opláchněte. Hedvábí – otřete lihem (denaturovaným alkoholem).
Čaj	Opláchněte studenou vodou (v případě potřeby použijte pro odstranění skvrny mýdlo).
Čokoláda	Opláchněte vlažnou mýdlovou vodou, naneste citronovou šťávu a opláchněte.
Inkoust	Naneste teplou citronovou šťávu, opláchněte. Naneste mléko, počkejte, až zaschne, opláchněte.
Stopy po popisovačích (fixech)	Použijte směs octa a lihu / denaturovaného alkoholu (1:1), opláchněte. Naneste teplou citronovou šťávu, opláchněte.
Hořčice	Opláchněte vlažnou vodou nebo navlhčete sodou, opláchněte.
Jahody	Navlhčete směsí octa a vody.
Vejce	Posolte a vyčkejte, dokud skvrna nezaschne.
Kakao	Bílé látky – navlhčete slanou vodou.
Kari, kurkuma	Použijte roztok glycerínu, opláchněte.
Asfalt	Naneste normální nebo arašídové máslo, potom vyperte.
Káva	Opláchněte nebo navlhčete slanou vodou.
Pero (kuličkové)	Postříkejte lakem na vlasy, vysušte, opláchněte směsí octa a vody, navlhčete vodkou a namočte.
Mrkev	Použijte tvrdé mýdlo, navlhčete ve vodě, opláchněte.
Krém na boty	Naneste olej na vaření, opláchněte.
Krev	Opláchněte studenou vodou.
Zaschlá krev	Navlhčete skvrnu vodou, potom slanou vodou a vyperte v mýdlové vodě.
Lepicí páska	Vyžehlete, mezi žehlicí prkno a látku vložte papírový ručník.

Skvrna	Odstranění skvrny
Lepidlo	Navlhčete lihem / denaturovaným alkoholem (nebo směsí octa a vody), opláchněte.
Líčidla	Použijte přípravek na čištění skla a papírový ručník.
Máslo	Opláchněte horkou mýdlovou vodou (pokud to látka dovoluje).
Tuky	Ubrus – poprašte jedlou sodou, po chvílce vykartáčujte. Vlna – odstraňte minerální vodou. Použijte směs jedlé sody + vody (nebo pastu na zuby), vysušte, oškrábejte. Čerstvá skvrna – postříkejte bramborovým škrobem, potom vykartáčujte. Mléko – opláchněte nejprve studenou a potom horkou vodou.
Spálená místa	Spálená místa (způsobená například žehlením) navlhčete octem, citronovou šťávou nebo šťávou z cibule, opláchněte.
Rajčata	Skvrnu obložte plátky čerstvého bramboru, opláchněte teplou mýdlovou vodou.
Plíseň	Navlhčete horkým podmáslím, opláchněte studenou vodou.
Pot	Navlhčete kyselinou citronovou (12 g/l vody), roztokem boraxu nebo neředěným octem, vyperte. Jemné prádlo, vlna – otřete zředěným octem. Hedvábí – uvařte brambory v neosolené vodě, ochladte, přidejte trochu alkoholu a roztok použijte pro praní hedvábí.
Červená řepa	Opláchněte studenou vodou (nebo naneste borax), navlhčete, vyperte.
Červené víno	Posolte, vydrhněte citronovou šťávou, opláchněte.
Rtěnka	Opláchněte vlažnou směsí vody a šamponu.
Rez	Naneste směs citronové šťávy a soli, vysušte na slunci (nejprve vyzkoušejte na místě, které není vidět). Navlhčete šťávou z vařené rebarbory.
Ovoce	Opláchněte vodou, otřete zbývající část octem nebo citronovou šťávou, vyperte.
Ovocný džus	Naneste sůl a namočte vodou, nechejte působit 15 minut, vyperte.
Saze	Neotírejte, ofoukněte, poprašte moukou, případně posolte a vyklepejte nebo vstřebejte pomocí bílého chleba.
Pryskyřice	Vložte oděv do vaku a zmrazte ho, zmraženou skvrnu oškrábejte, na vlnu naneste máslo nebo tuk a vyperte.
Strojní vazelína / mazivo	Otřete máslem, vyperte.
Špenát	Třete syrovým bramborem, vyperte.
Razítka	Třete citronem a solí, opláchněte.
Tráva	Naneste zředěnou citronovou šťávou, vyperte, jestliže je skvrna na džínsech, naneste zubní pastu, vysušte, vyperte.
Vosk	Vložte oděv do vaku a zmrazte, vosk oškrábejte, na zbytek položte papírový ručník a vyžehlete, vyperte.
Žvýkačka	Vložte oděv do vaku a zmrazte, odstraňte žvýkačku.

LIKVIDACE

Naše spotřebiče jsou **baleny** do ekologických materiálů, které lze recyklovat, ukládat nebo rozkládat bez jakékoliv hrozby pro životní prostředí.

Za tímto účelem jsou všechny obalové materiály příslušným způsobem označeny.



Tento symbol na výrobku nebo jeho obalu znamená, že s výrobkem nelze zacházet jako s domácím odpadem. Místo toho by měl být předán do příslušného sběrného místa určeného k recyklaci elektrických a elektronických zařízení.

Při **likvidaci** starého spotřebiče nezapomeňte demontovat napájecí šňůru a zničit spínač dveří a západku, abyste zabránili uzavření dvířek (z důvodu bezpečnosti dětí).

Zajištěním správné **likvidace** tohoto výrobku pomůžete zabránit negativním důsledkům pro životní prostředí a lidské zdraví, které by jinak byly způsobeny nevhodnou likvidací tohoto výrobku. Pro detailnější informace o recyklaci tohoto produktu se prosím obraťte na místní městský úřad, úřad pro likvidaci domácího odpadu nebo obchod, v němž jste produkt koupili.

TABULKA OBVYKLÉ SPOTŘEBY

Program	Max. náplň [kg]	Temp. [°C]	Ždímání [otáčky]	Zbytková vlhkost [%]	Trvání r [min.]	Voda - spotřeba [L]	Napájení - spotřeba [kWh]
Bavlna							
(A-50%) ECO* ◻	9 / 4,5**	60	1200-1600	55-44	181 / 168**	57	0,82 / 0,75**
(A-50%) ECO* ◻	9 / 4,5**	40	1200-1600	55-44	160 / 150**	57	0,77 / 0,66**
(A-50%) ECO* ◻	8 / 4**	60	1200-1600	55-44	181 / 166**	54	0,73 / 0,66**
(A-50%) ECO* ◻	8 / 4**	40	1200-1600	55-44	160 / 150**	54	0,67 / 0,63**
(A-40%) ECO* ◻	9 / 4,5**	60	1200-1600	55-44	181 / 168**	57	0,95 / 0,82**
(A-40%) ECO* ◻	9 / 4,5**	40	1200-1600	55-44	160 / 150**	57	0,77 / 0,66**
(A-40%) ECO* ◻	8 / 4**	60	1200-1600	55-44	181 / 166**	54	0,80 / 0,72**
(A-40%) ECO* ◻	8 / 4**	40	1200-1600	55-44	160 / 150**	54	0,77 / 0,65**
SLIM							
(A-30%) ECO* ◻	7 / 3,5**	60	1200-1400	55-53	181 / 160**	49	0,79 / 0,64**
(A-30%) ECO* ◻	7 / 3,5**	40	1200-1400	55-53	160 / 148**	49	0,55 / 0,48**
(A-30%) (I) ⁻ ECO* ◻	7 / 3,5**	60	1200-1400	55-53	181 / 160**	49	0,76 / 0,62**
(A-30%) (I) ⁻ ECO* ◻	7 / 3,5**	40	1200-1400	55-53	160 / 148**	49	0,52 / 0,46**
(A-30%) ECO* ◻	6 / 3**	60	1200-1400	55-53	181 / 160**	49	0,79 / 0,64**
(A-30%) ECO* ◻	6 / 3**	40	1200-1400	55-53	160 / 148**	49	0,55 / 0,48**
(A-30%) (I) ⁻ ECO* ◻	6 / 3**	60	1200-1400	55-53	181 / 160**	49	0,76 / 0,62**
(A-30%) (I) ⁻ ECO* ◻	6 / 3**	40	1200-1400	55-53	160 / 148**	49	0,52 / 0,46**

* Zkušební program podle EN 60456 s možností volby maximálních otáček ždímání

** Poloviční náplň

- BPM motor (inverterový motor)

Standardní program pro bavlnu při 60°C ECO ◻ a „standardní program pro bavlnu při 40°C ECO ◻“ jsou standardními programy praní, ke kterým se vztahují informace na štítku.

Tyto programy jsou vhodné pro praní normálně znečištěného bavlněného prádla a jsou neefektivnějšími programy, co se týká kombinované spotřeby energie a vody. Z tohoto důvodu se skutečná teplota vody může lišit od nominální teploty cyklu.



Naměřené hodnoty doby trvání programu a spotřeby elektrické energie se mohou u koncového zákazníka poněkud lišit od zobrazených hodnot z důvodu rozdílů v typu a množství prádla, odstředovací rychlosti, odchylek napájecího napětí a teploty a vlhkosti vzduchu v okolním prostředí.

Vyhrazujeme si právo na jakékoliv změny a chyby v návodu k používání.

PS10 EXCL2-O



cs (06-16)